

سری جدید قوطی های کلید و پریز با امکان قفل کشویی برای قاب های دوخانه - سه خانه و چهار خانه ی همه ی مدل ها و فاصله دهنده , برای یکنواختی در چیدمان فریم های متال و کریستال و سایر محصولات

فاصله مرکز تا مرکز قوطی	فاصله دهنده	موارد مصرف
71mm	بدون فاصله دهنده	دو خانه - سه خانه و چهار خانه
90mm	شماره ۱	فریم های عمومی
96mm	شماره ۲	فریم ها متال و شیشه (کریستال)

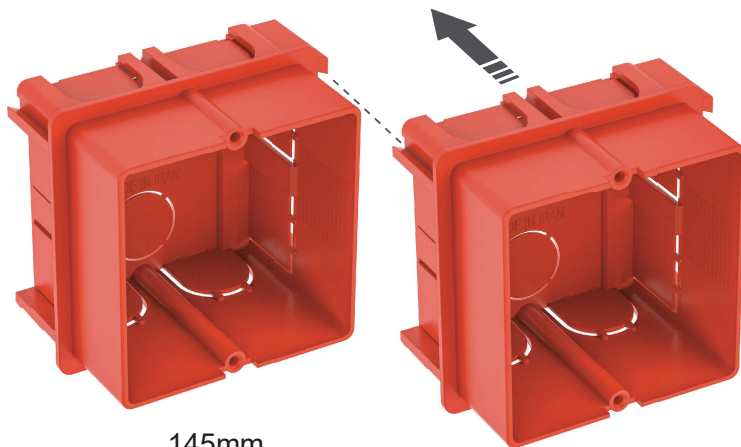

نحوه قرار گرفتن کشویی دو قوطی در کنار هم بدون فاصله دهنده در مدل های دو خانه - سه خانه و چهار خانه ی (ارس - برلیان - اسپیناس و اسپادانا)

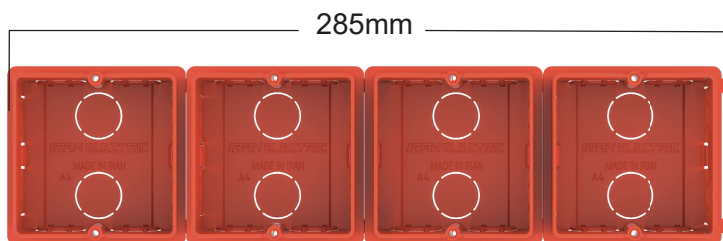
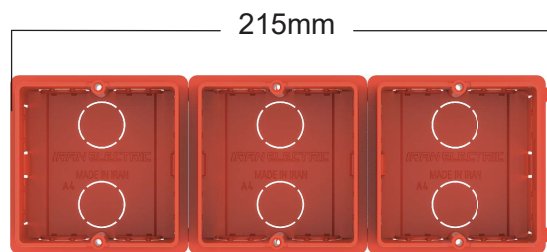
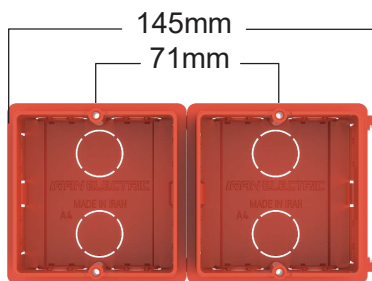

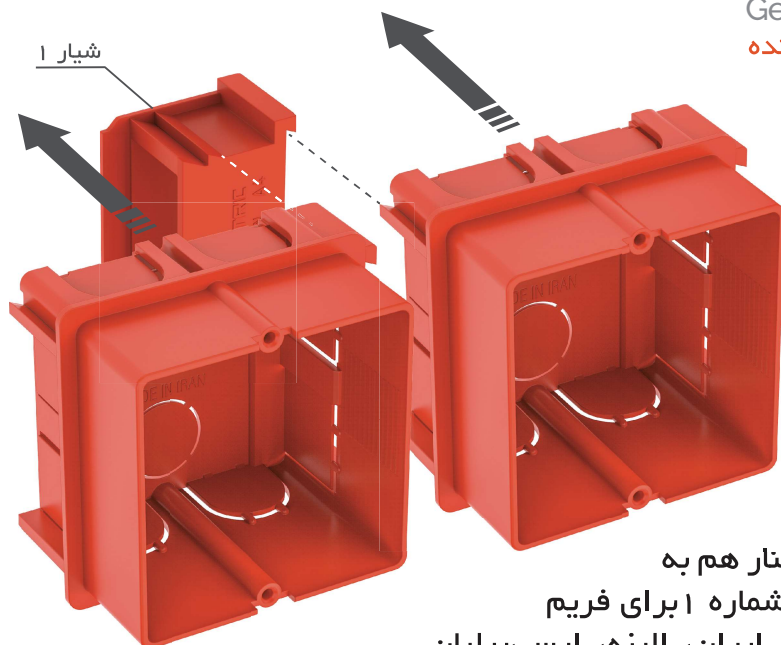

نحوه قرار گرفتن قوطی ها در کنار هم به وسیله فاصله دهنده در شیار شماره ۱ برای فریم های عمومی و تکی مدل های ایران، الیزه، ارس، برلیان (رنگی و پلکسی) اسپیناس و اسپادانا

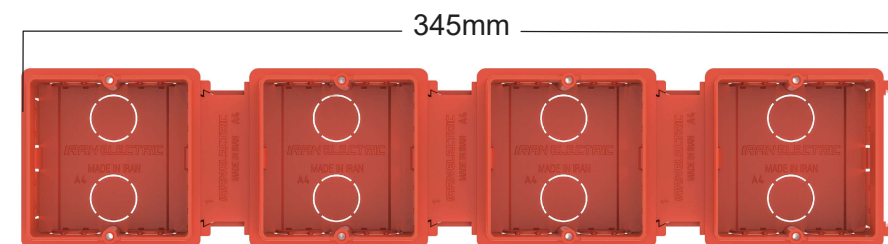
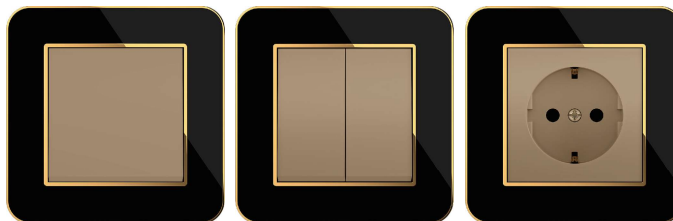
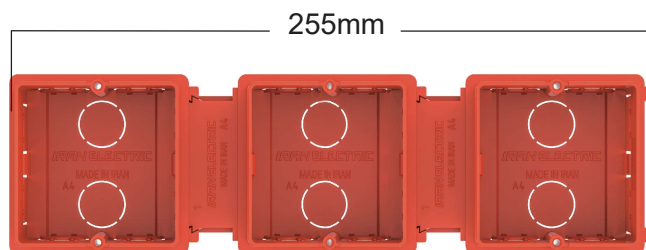
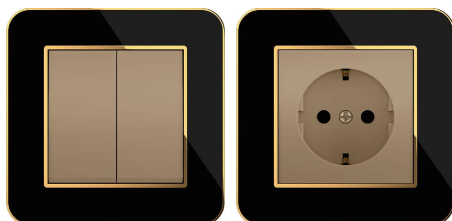
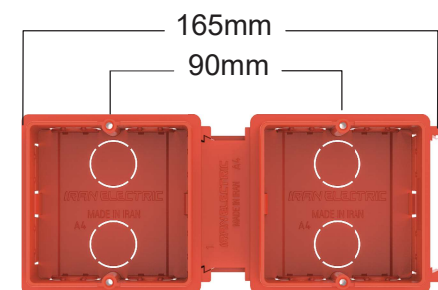

General boxes and Spacer

قوطی های عمومی و فاصله دهنده

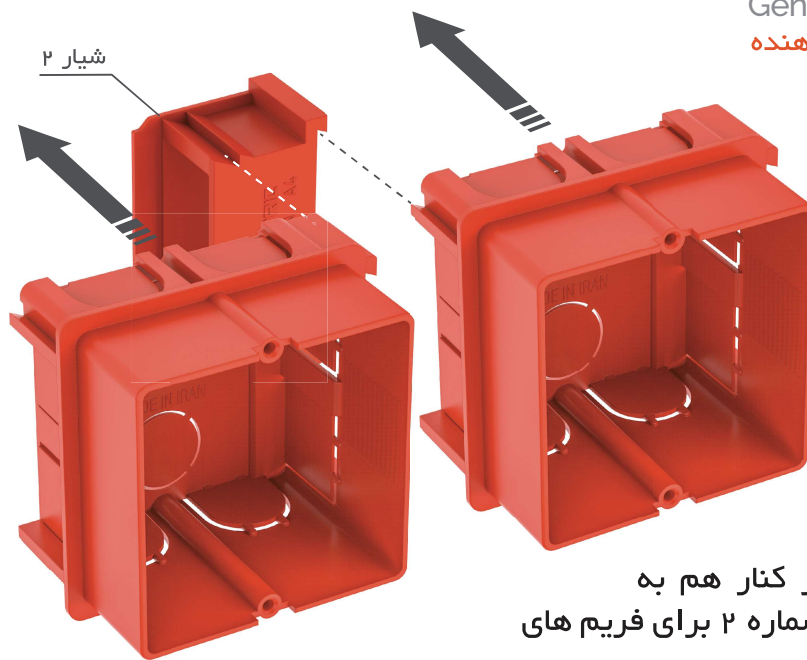

نحوه قرار گرفتن قوطی ها در کنار هم به وسیله فاصله دهنده در شمار ۲ برای فریم های متال و شیشه (کریستال)

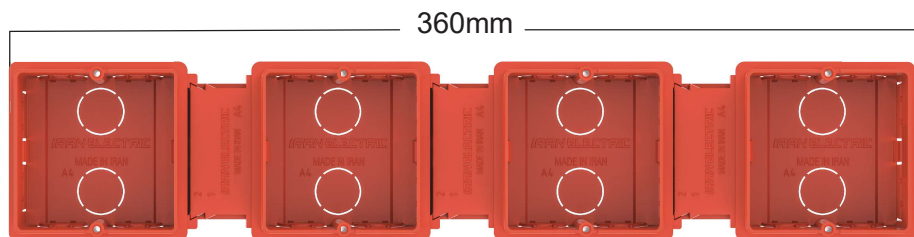
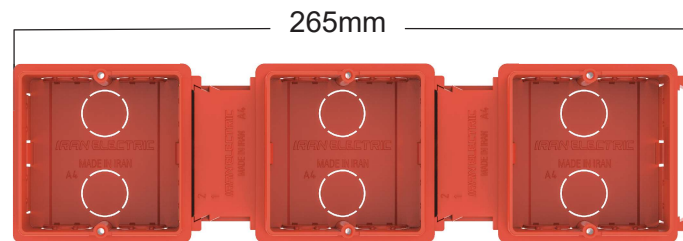
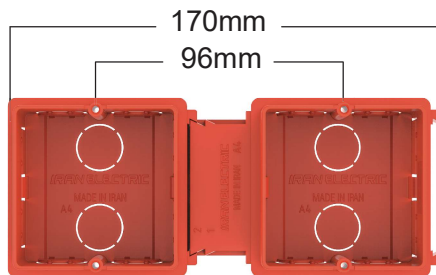

box and Spacer for Painting Diamond and systema models

قوطی و فاصله دهنده برای مدل های سیستما و دیاموند رنگی

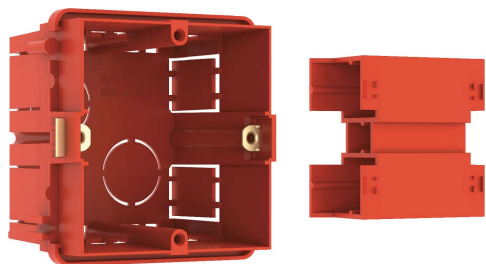

در مدل های سیستما و دیاموند رنگی برای نصب دو قوطی ماژولار در کنار هم جهت ایجاد فاصله یکنواخت بین قاب های M7-M4-M3-M2 ، فاصله دهنده بایستی طبق شکل ذیل در بین دو قوطی قرار داده شود.



M2



M3

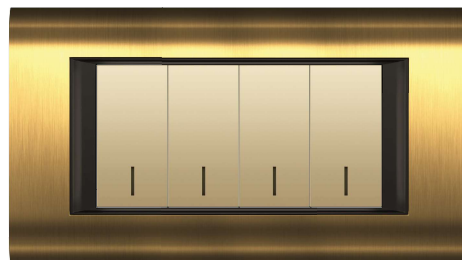

M4

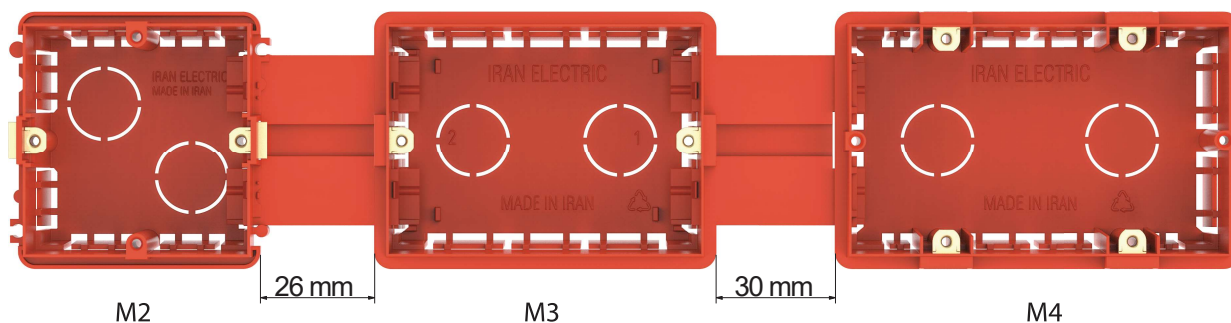

M2

M3

M4



M3

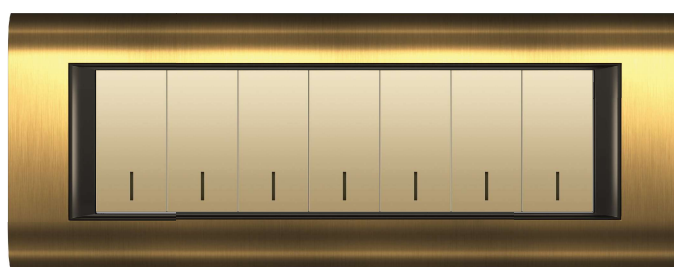

M7

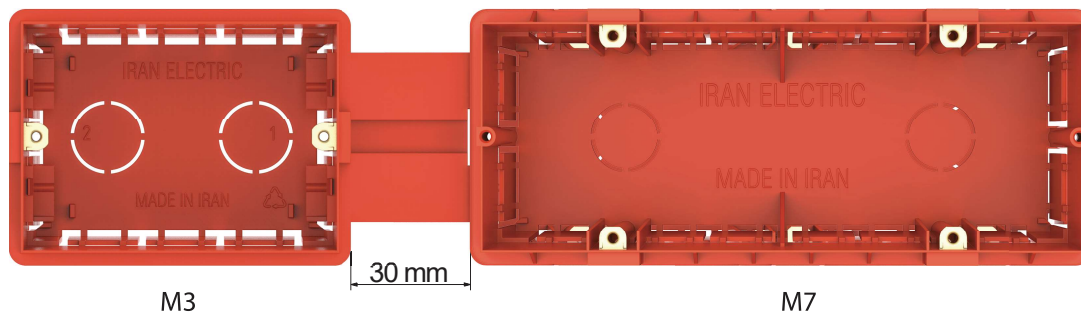

M3

M7

موارد نصب قوطی های مدل دایانا و دیاموند کریستال :
 ۱- حداقل فاصله بین قوطی های M3-M2 و M4 به اندازه 4 سانتی متر باشد
 ۲- حداقل فاصله بین قوطی های M7 با سایر قوطی ها و همچنین M7 - 6 سانتی متر باشد
 رعایت فاصله های فوق جهت ایجاد فاصله یکنواخت پس از نصب کلید و پریز ها الزامی می باشد .



M2

M3

M4

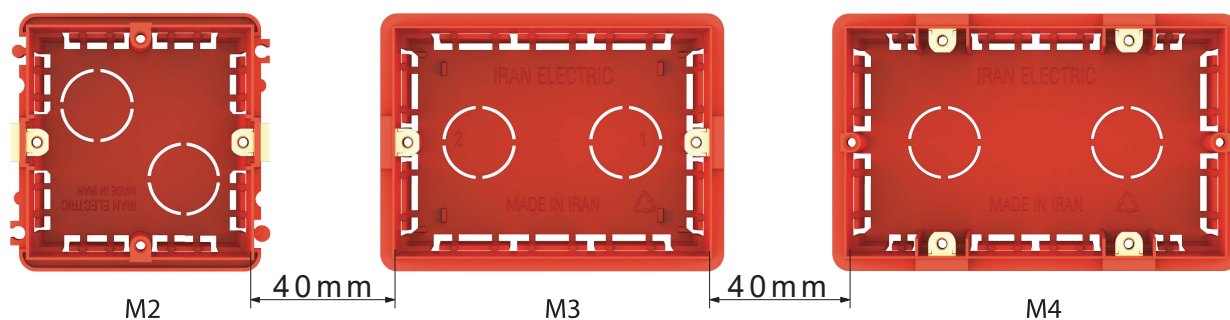

M2

40mm

M3

40mm

M4

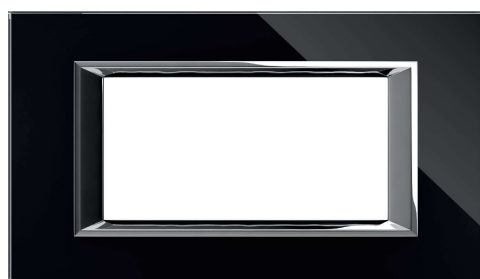

M4



M7

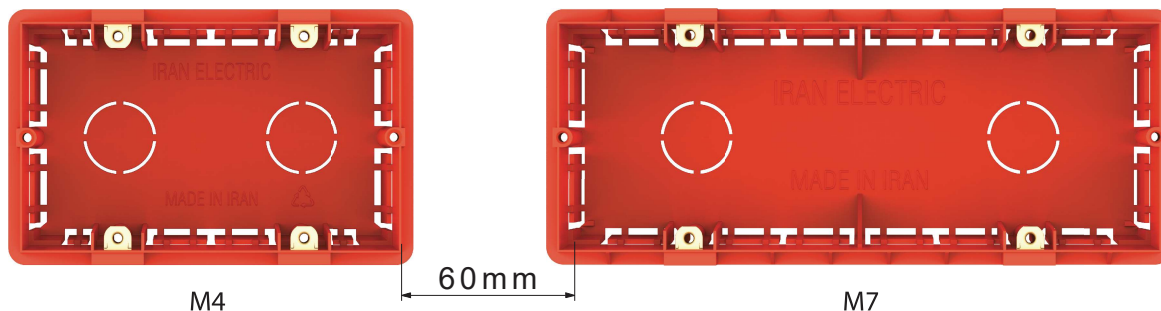

M4

60mm

M7